



Articoli Funerari



OLIVETTI

CATALOGO GENERALE
DA OLTRE 50 ANNI AL SERVIZIO DELL'IMPRESA



MADE  ITALY





01 INDICE

03 AZIENDA



05 VALVOLA



09 MINIFRIGO F1



15 MINIFRIGO SPRINT



19 SCOIATTOLO



25 CARRELLO JOLLY ENERGY



29 PORTABARA FISARMONICA LUCIUS



33 CARRELLO ALTEZZA VARIABILE



37 OLLILIGHT LIFT



43 PORTACASSE



47 PANTOGRAFO



51 BOMBOLETTA PER SALDATORE



53 RECUPERO ABS



57 RECUPERO INOX



61 BARELLA PER CORSIA



65 RECUPERO SALME PER CORSIA



69 TAVOLO VESTIZIONE



73 TAVOLO VESTIZIONE SCARICO MOBILE



75 TAVOLO AUTOPTICO



79 PORTABARA JULIUS



85 TAVOLINO FIRME



87 TELAIO CAMERA ARDENTE





Dall'ingegno e creatività del Commendator Gian Lorenzo Olivetti e della Signora Maria Figliola, nasce nel 1972 a Barco, in provincia di Reggio Emilia, l'azienda "OLIVETTI".

Nell'intento di coadiuvare gli Impresari Funebri nel loro lavoro quotidiano, la ditta Olivetti ha realizzato, nel corso della sua attività cinquantennale, una vasta gamma di prodotti, anche su proprio brevetto:

Minifrigo per la refrigerazione delle salme, sistemi di incisione, carrelli e attrezzature per esposizione e movimentazione dei cofani, saliscale, cassoni per il recupero delle salme, tavoli e barelle, arredi per camere ardenti.

Primaria importanza riveste la "Valvola OG94" per la depurazione dei feretri che, grazie all'elevato standard qualitativo, contraddistingue la ditta Olivetti quale leader nella produzione a livello nazionale.

L'attenzione alle richieste ed esigenze degli operatori sono sempre state fonte di ispirazione, nella scelta dei materiali, nella realizzazione di nuovi articoli e nello sviluppo di tecnologie al servizio delle imprese, con particolare cura nella ricerca del **Made in Italy**.

La continua evoluzione del settore funerario, ci conduce al costante studio di nuove linee di prodotto, per incontrare i gusti sempre più raffinati della clientela.



Il ricordo del Commendatore Gian Lorenzo Olivetti, l'amato fondatore della ditta OLIVETTI E FIGLIOLA, resterà sempre vivo in coloro che lo hanno conosciuto.

Scomparso nel 2022, è stato il faro illuminante dell'Azienda per più di 50 anni.

L'inventiva e la tenacia che lo contraddistinguevano gli permisero di far crescere la sua impresa, con il sostegno insostituibile della moglie Maria Figliola, facendola diventare un punto di riferimento nel settore funerario.

La famiglia e i collaboratori hanno raccolto il testimone, portando avanti l'Azienda all'insegna della qualità, nella linea tracciata dal Commendator Olivetti, grazie anche al fondamentale lavoro svolto dal compianto Direttore Eugenio Fantuzzi.



VALVOLA





Valvola depuratore OG 94

Creata nel 1994, da 30 anni la Valvola OG94 garantisce sicurezza ed efficienza nel proprio impiego.

La Valvola Depuratore OG94 è uno strumento essenziale per le tumulazioni.

Posizionata nel feretro, sulla controcassa di zinco, svolge due funzioni fondamentali: la prima consiste nella depurazione dell'aria, filtrando e assorbendo le sostanze inquinanti prodotte dalla decomposizione del corpo. La seconda è prevenire lo scoppio del feretro, evitando l'accumulo di gas, che vengono sfiatati verso l'esterno.

Il dispositivo è autorizzato dal Ministero della Sanità, dal 4 agosto 1994. La sua taratura avviene a una pressione di 0,1 ATM e ogni singolo pezzo viene sottoposto a collaudo.

Inoltre, è prevista l'estensione della garanzia a tre anni.



F024001



VALVOLA

Valvola depuratore OG 94



**COLLAUDATO
POSTAZIONE DI
CONTROLLO**

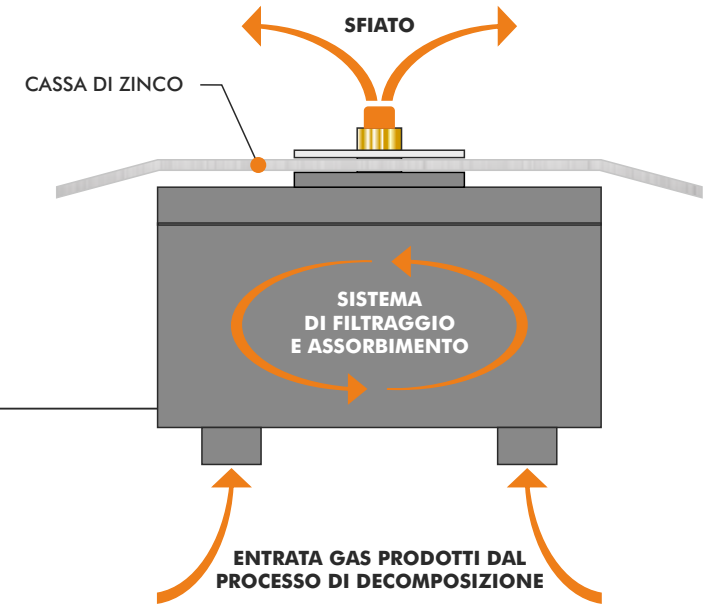

OLIVETTI E FIGLIOLA SRL
DEPURATORE "OG 94"
AUT. MIN. della SANITÀ del 04.06.94
Pressione di taratura depuratore
ATM 0,1



Aut.Min. della SANITÀ
e pressione di taratura

 OLIVETTI 1994 - 2024 UNA GARANZIA CHE DURA DA 30 ANNI	 MADE IN ITALY	CERTIFICATO DI GARANZIA ESTENSIONE TRIENNALE VALVOLA DEPURATORE "OG 94" E COPERTURA ASSICURATIVA GROUPAMA Nell'intento di migliorare costantemente la qualità, oltre che del nostro prodotto, anche del servizio prestato, comunichiamo che, dalla data odierna, per attivare la
---	-------------------	--

**CERTIFICATO DI GARANZIA
ESTENSIONE TRIENNALE**





MINIFRIGO F1





Spallato

Frigorifero per la refrigerazione delle salme.

Il Minifrigo F1 rappresenta l'eccellenza della produzione OLIVETTI E FIGLIOLA.

Le sue capacità refrigeranti e la sua efficienza sono universalmente riconosciute dagli addetti del settore Funerario.

Grazie al coperchio isolato, all'interno del feretro viene raggiunta una temperatura inferiore a 0°C, che permette di mantenere inalterata la salma per il tempo dell'esposizione ai dolenti.

Apparecchio refrigerante leggero e pratico: costituito da tre parti divisibili, può essere facilmente trasportato da un singolo operatore nelle apposite valigie.

Il coperchio copriferetro, disponibile sia diritto sia spallato, si adatta perfettamente a ogni tipo di cofano. Lo spessore ridotto del coperchio e l'ampio vetro favoriscono la visuale della salma, anche grazie alla luce interna.

Il gruppo motore, silenzioso ed efficiente, è dotato di termostato elettronico per permettere all'operatore di regolare la temperatura di refrigerazione. La ventola superiore contrasta la formazione di condensa esterna sul vetro.

L'acqua di sbrinamento viene incanalata nell'apposito cassetto estraibile.

Il motore, collocato sulla testata in posizione ribassata, si integra armoniosamente nell'estetica del frigo.

Disponibile in due versioni: **Spallato** oppure **Diritto**.

La rinnovata finitura Noce dona al Minifrigo F1 una maggior leggerezza visiva, mantenendo al contempo continuità nella sua estetica.

Colorazioni disponibili: Noce

Certificazione CE

F029F1SCN
SPALLATO
NOCE



Chiusura delle due
parti coperchio



MINIFRIGO F1

Diritto

In dotazione:

- Valigie per trasporto del coperchio
- Trolley per trasporto del gruppo motore

A richiesta:

- Kit di scarico per cassetto raccogli acqua



F029F1CN
DIRITTO
NOCE



MINIFRIGO F1

Valigie



Valigie in dotazione
per le due parti del Coperchio

Trolley per Gruppo
Motore



Gruppo motore



Gruppo motore
con cassetto
raccolgi condensa di serie

A RICHIESTA:
KIT DI SCARICO PER CASSETTO
RACCOGLI CONDENSA

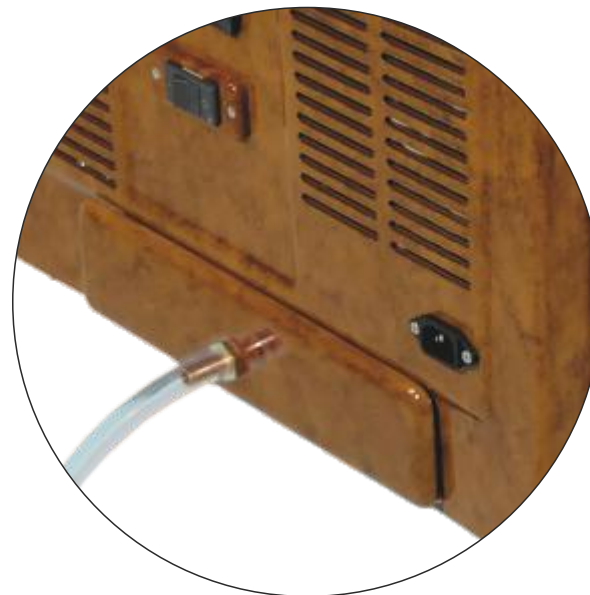

Kit scarico con tubo installato



Kit scarico chiuso



Cassetto con Kit scarico



MINIFRIGO F1

Gruppo motore

Termostato



Cavo illuminazione coperchio



Maniglia di sollevamento
Gruppo motore



Presa di alimentazione
Gruppo motore



MINIFRIGO SPRINT





Minifrigo aperto

Frigorifero per il raffrescamento delle salme.

Il Minifrigo SPRINT permette di esporre i defunti senza la necessità del coperchio chiuso.

Adeguatamente impostato, è in grado di abbassare la temperatura nel cofano di 15 gradi rispetto a quella presente nell'ambiente.

Questo permette l'esposizione della salma in tempi ristretti e nel rispetto della normativa vigente.

Le bocchette poste all'interno del coperchio sono tutte orientabili e permettono di dirigere il flusso di aria fredda in base alla necessità.

Il Minifrigo SPRINT utilizza lo stesso gruppo motore del Minifrigo **F1**.

Il coperchio SPRINT è intercambiabile con il coperchio **F1 spallato**: in questo modo è possibile passare dal raffrescamento alla refrigerazione utilizzando il medesimo gruppo motore.

La facilità di montaggio sul cofano e la grande leggerezza lo rendono estremamente pratico: può essere infatti trasportato da un singolo operatore.

La forma ridotta si adatta perfettamente ad ogni cofano spallato.

Rinnovata finitura Noce

Certificazione CE.

In dotazione:

- Valigie per trasporto del coperchio
- Trolley per trasporto del gruppo motore



F029SPRINTN
NOCE



MINIFRIGO SPRINT

Coperchio



MINIFRIGO SPRINT

Raffrescamento



Illuminazione interna

Flussi combinati aria



Valigia per coperchio Sprint
e trolley per Gruppo Motore



SCOIATTOLO





Carrello saliscale



Carrello Saliscale per movimentazione feretri.

Il saliscale Scoiattolo è uno degli articoli più conosciuti e rinomati della produzione OLIVETTI E FIGLIOLA.

Rende agile il trasporto del feretro sia in salita che in discesa, permettendo di manovrare anche nei passaggi più difficili.

La sicurezza è garantita dal rivoluzionario sistema frenante semi-automatico: rilasciando i comandi, il carrello viene automaticamente frenato.

In fase di discesa il saliscale Scoiattolo riconosce i gradini e si arresta autonomamente sul pianerottolo, per evitare sussulti alla cassa.

In fase di salita la marcia viene arrestata in caso di posizionamento non corretto.

Due tipologie di marcia: controllata o continua.

Comandi completi sul manubrio.

Grazie all'apposito telecomando collegato, può essere utilizzato da due operatori congiuntamente.

Certificazione CE



Regolazione manuale
altezza manico



F001004





Carrello saliscale



Ruotino di supporto

Rullo scoricassa



Ruote a triangolo con riconoscimento automatico del gradino

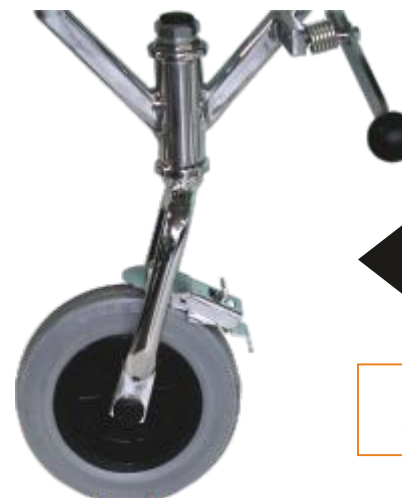

Ruota piroettante con freno manuale ampio





Carrello saliscale



Interruttore generale

Pulsante accensione



Presa ricarica batteria

Selettore di marcia





Carrello saliscale

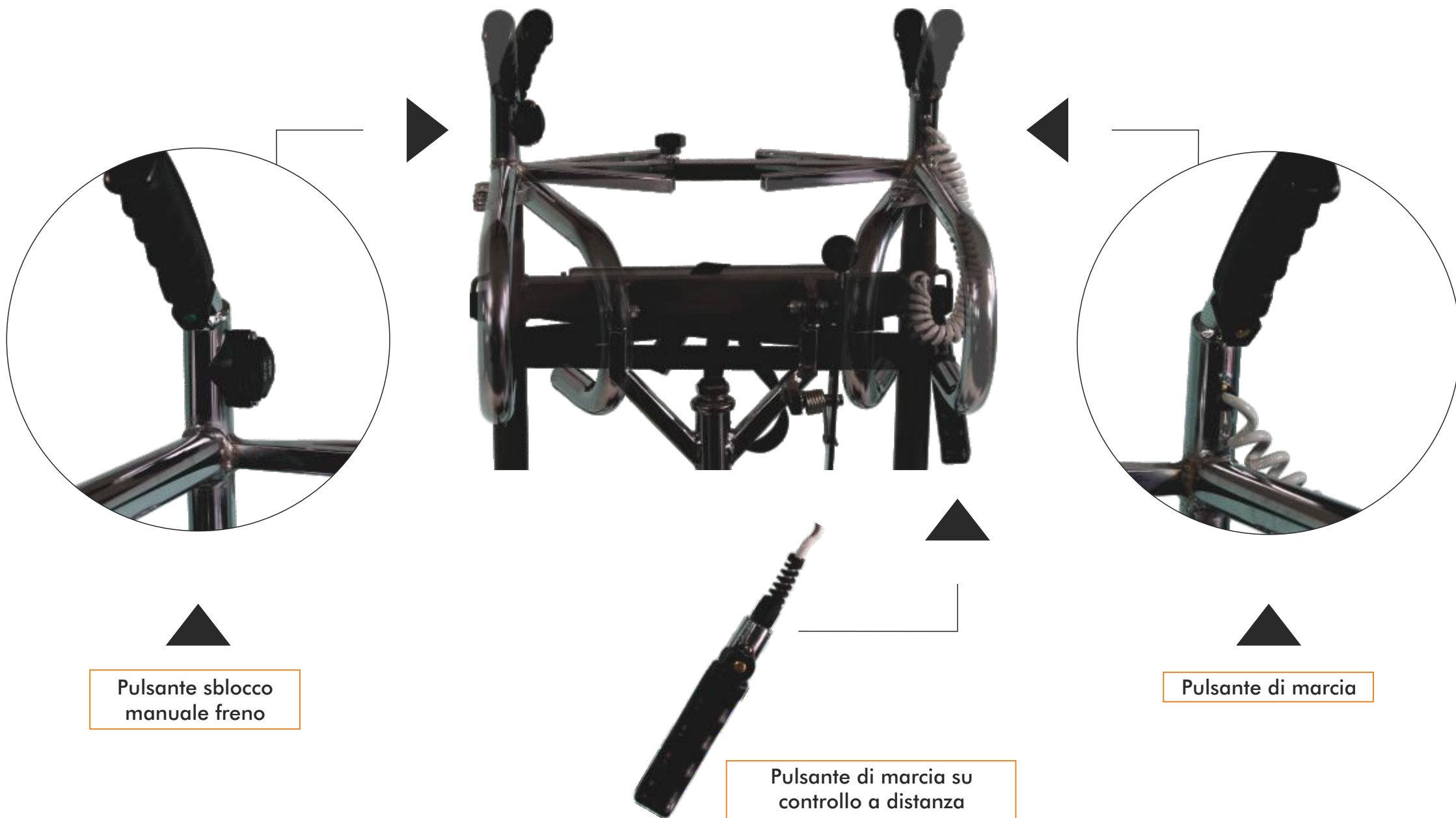

Pulsante sblocco
manuale freno

Pulsante di marcia

Pulsante di marcia su
controllo a distanza





JOLLY ENERGY





Carrello Sollevamento Automatico



Carrello per l'inserimento del feretro all'interno dei carri funebri.

Il nuovo Jolly Energy rappresenta l'evoluzione del precedente Jolly Automatico, confermandosi un utile strumento per gli operatori funebri.

La versione Energy è realizzata in alluminio, per unire resistenza e leggerezza.

Tramite l'attuatore elettrico, il feretro viene sollevato fino a raggiungere l'altezza del pianale e può essere spinto con facilità nel vano auto, grazie al rullo frontale.

Il Carrello Jolly Energy è stato progettato per poter essere impiegato con tutti i carri funebri, adattandosi agevolmente alle diverse altezze dei vari modelli.

Inoltre, offre un'ottima maneggevolezza su diversi terreni, grazie alle ruote Ø 20 cm

Certificazione CE.



F010JE





Carrello Sollevamento Automatico

Altezza minima pistone 67 cm
Altezza massima pistone 82 cm

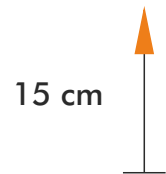

Telecomando per attuatore



Maniglie reclinabili

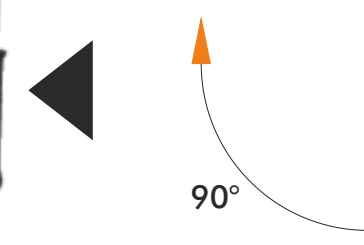

F010JE





Carrello Sollevamento Automatico

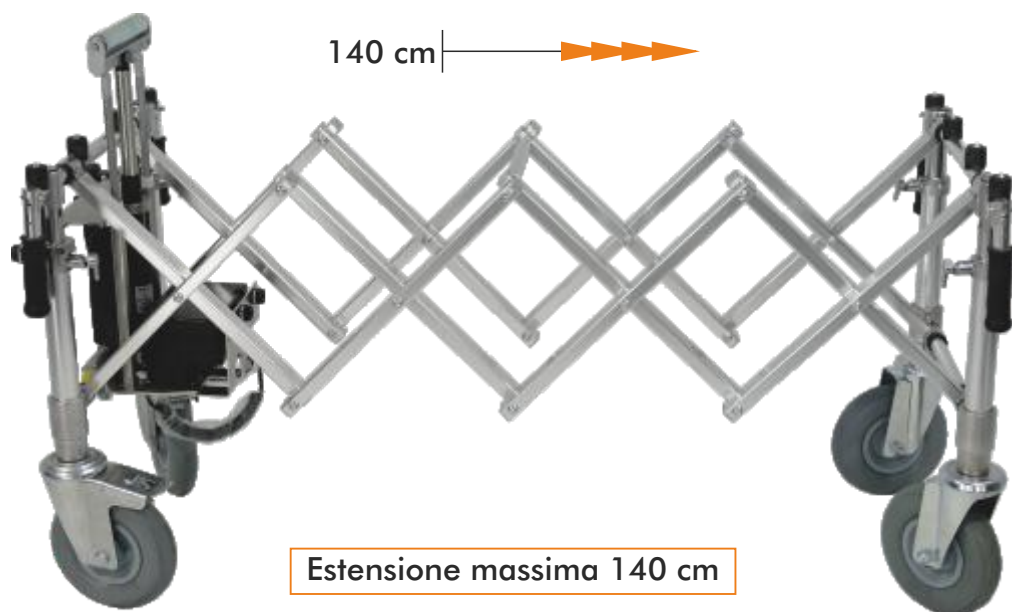

140 cm

Estensione massima 140 cm

Ruote \varnothing 20 cm di cui due con sistema frenante



Puntali poggiabara

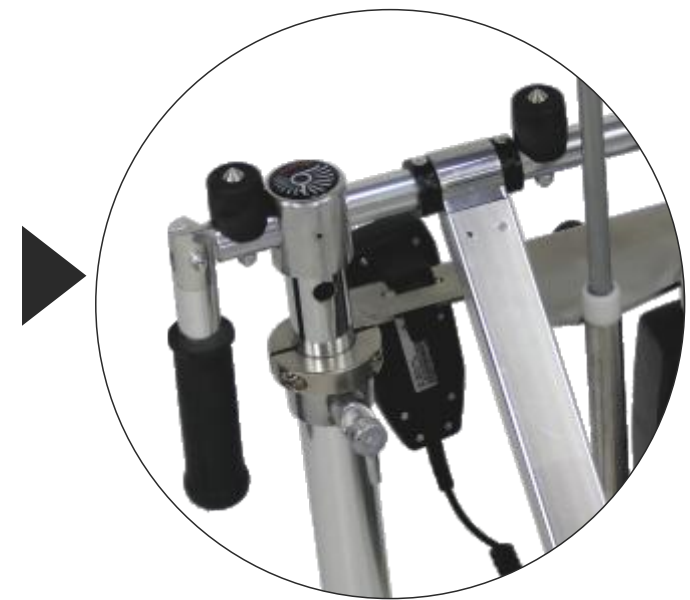

Chiusura a fisarmonica per trasporto

Chiusura a fisarmonica per trasporto



LUCIUS

PORTABARA A FISARMONICA





Portabara a fisarmonica in Alluminio

Portabara a fisarmonica per il trasporto del feretro.

Strumento essenziale per trasportare agevolmente il feretro durante le funzioni religiose e civili o nelle camere ardenti.

È possibile trasportare feretri di varie misure, grazie alla tre posizioni di apertura utili.

La struttura è in alluminio e permette a Lucius di essere leggero ma allo stesso tempo resistente.

Dotato di speciali puntali reggicassa, che aumentano la stabilità e la sicurezza durante gli spostamenti.

L'apertura a fisarmonica consente di richiudere il Portabara e di riporlo in poco spazio.

Maniglie ripiegabili per trasporto agevole.

Pratiche ruote Ø 12,5 cm

A richiesta:

- ruote Ø 20 cm

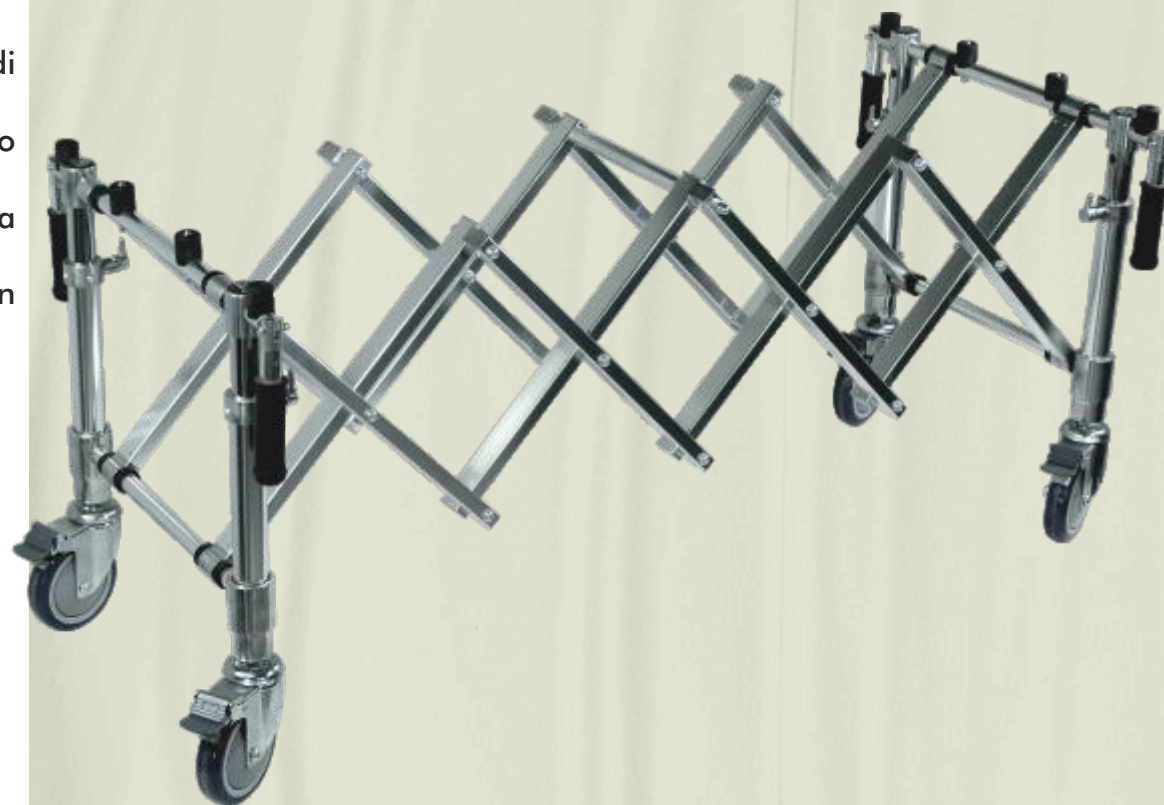

F009007F





Portabara a fisarmonica in Alluminio

F009007F

ALTEZZE NELLE 3 POSIZIONI

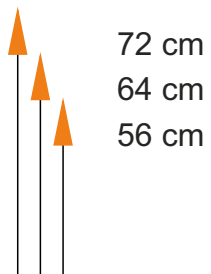

DIMENSIONI NELLE 3 POSIZIONI

	LUNGHEZZA	LARGHEZZA	ALTEZZA
Prima posizione	84 cm	60 cm	72 cm
Seconda posizione	141 cm	60 cm	64 cm
Terza posizione	166 cm	60 cm	56 cm

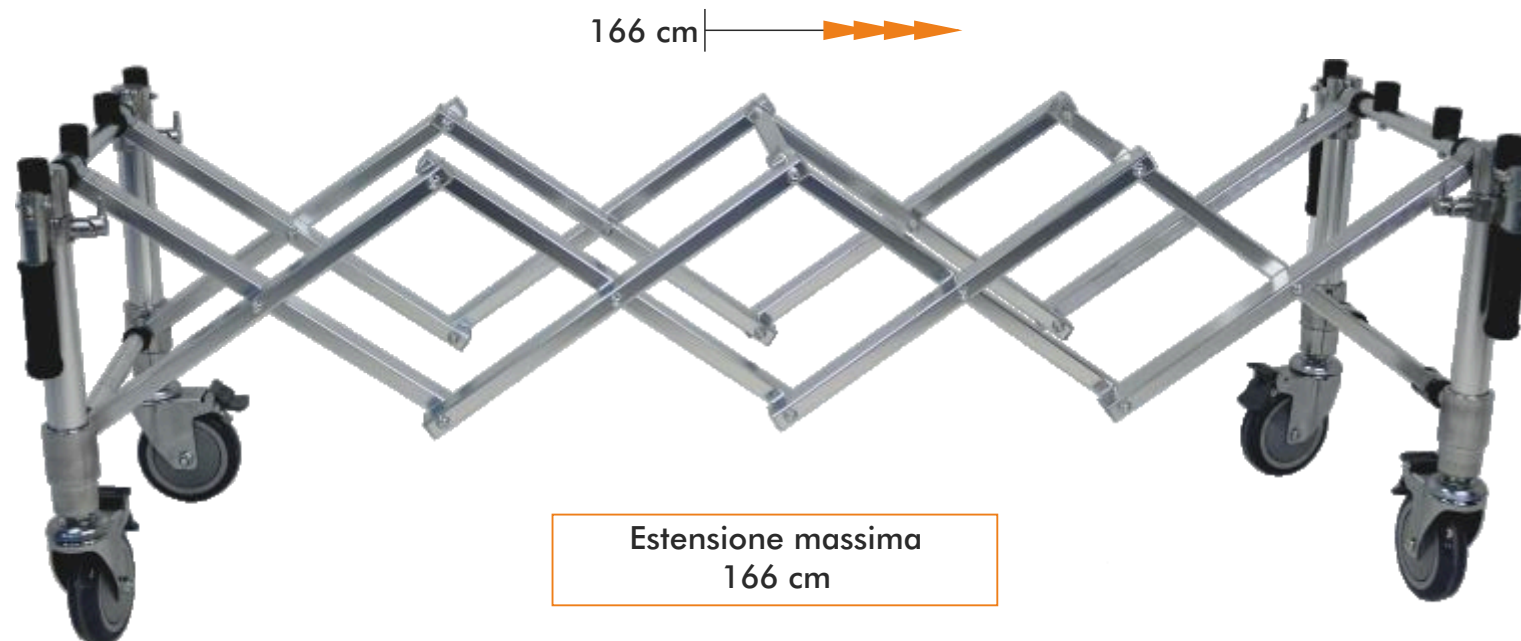

Estensione massima
166 cm

Chiusura a fisarmonica
per trasporto





Portabara a fisarmonica in Alluminio



Maniglie reclinabili

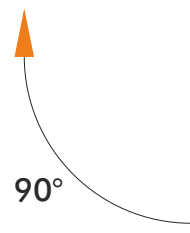

Ruote ø 12,5 cm
con sistema frenante



Puntali poggia bara



Poggia bara in gomma



Blocco per regolare
la posizione



CARRELLO

ALTEZZA VARIABILE





INOX / VERNICIATO

Carrello per la movimentazione dei feretri.
Estremamente maneggevole, permette ad una singola persona di effettuare il trasporto in autonomia.
Spostando il fulcro l'altezza viene regolata in 5 differenti posizioni, adattandosi alle diverse esigenze.
Può essere impiegato in ambienti interni ed esterni, grazie alle ruote con battistrada che ne permettono l'utilizzo anche su prato e terreni accidentati.
Con una minima inclinazione è possibile superare agevolmente cordoli e piccoli ostacoli.

Disponibile in due versioni:

- F040001VV verniciato Arabesc Silver
- F040001VI acciaio inox AISI 304



F040001VV
verniciato



F040001VI
acciaio inox
AISI 304





CARRELLO ALTEZZA VARIABILE

INOX / VERNICIATO

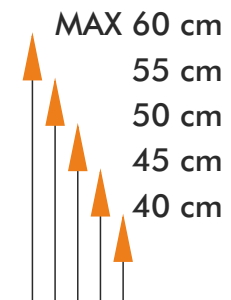
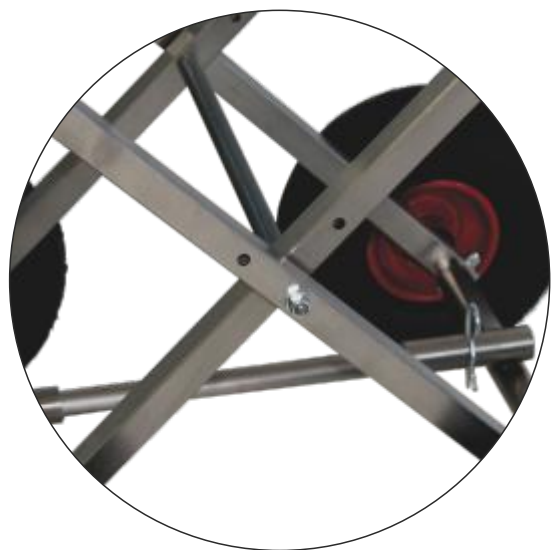

Richiudibile per un facile trasporto



Ruote ø 26 cm adatte per tutti i terreni





OLLILIGHT LIFT



OLLILIGHT LIFT



Elevatore per movimentazione cofani



Pratico e di semplice utilizzo, permette ad una singola persona di spostare e immagazzinare i cofani in autonomia. In caso di necessità è possibile bloccare le ruote per orientare meglio l'elevatore.

Facile da smontare, per un trasporto agevole: l'elevatore può essere separato in due parti, entrambe dotate di ruote. La sicurezza è garantita dall'apposito blocco forche.

Comodo azionamento tramite avvitatore elettrico. Fornito di manovella di emergenza per azionamento manuale.

Il suo utilizzo ideale è insieme al **Carrello Altezza Variabile**, per posizionare i cofani nel **Portacasse**.

Certificazione CE.

In dotazione:

- 1 Manovella per azionamento d'emergenza
- 1 Inserto riduttore per avvitatore e manovella

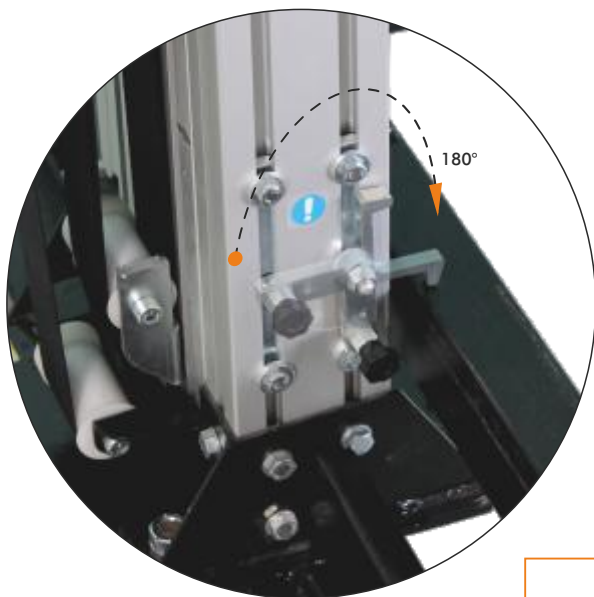

Sistema di blocco delle forche aperto/chiuso



F001006



OLLILIGHT LIFT



Elevatore per movimentazione cofani

Manovella con inserto per azionamento di emergenza



Alloggio per avvitatore

Regolazione altezza massima delle forche: 307 cm

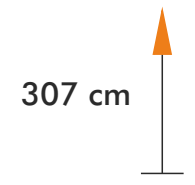

OLLILIGHT LIFT



Elevatore per movimentazione cofani

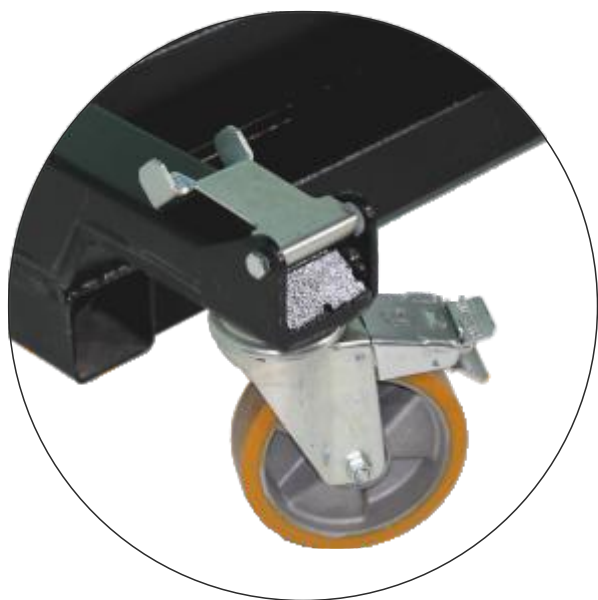

OFF
PRESS ON

Ruote piroettanti
con sistema frenante

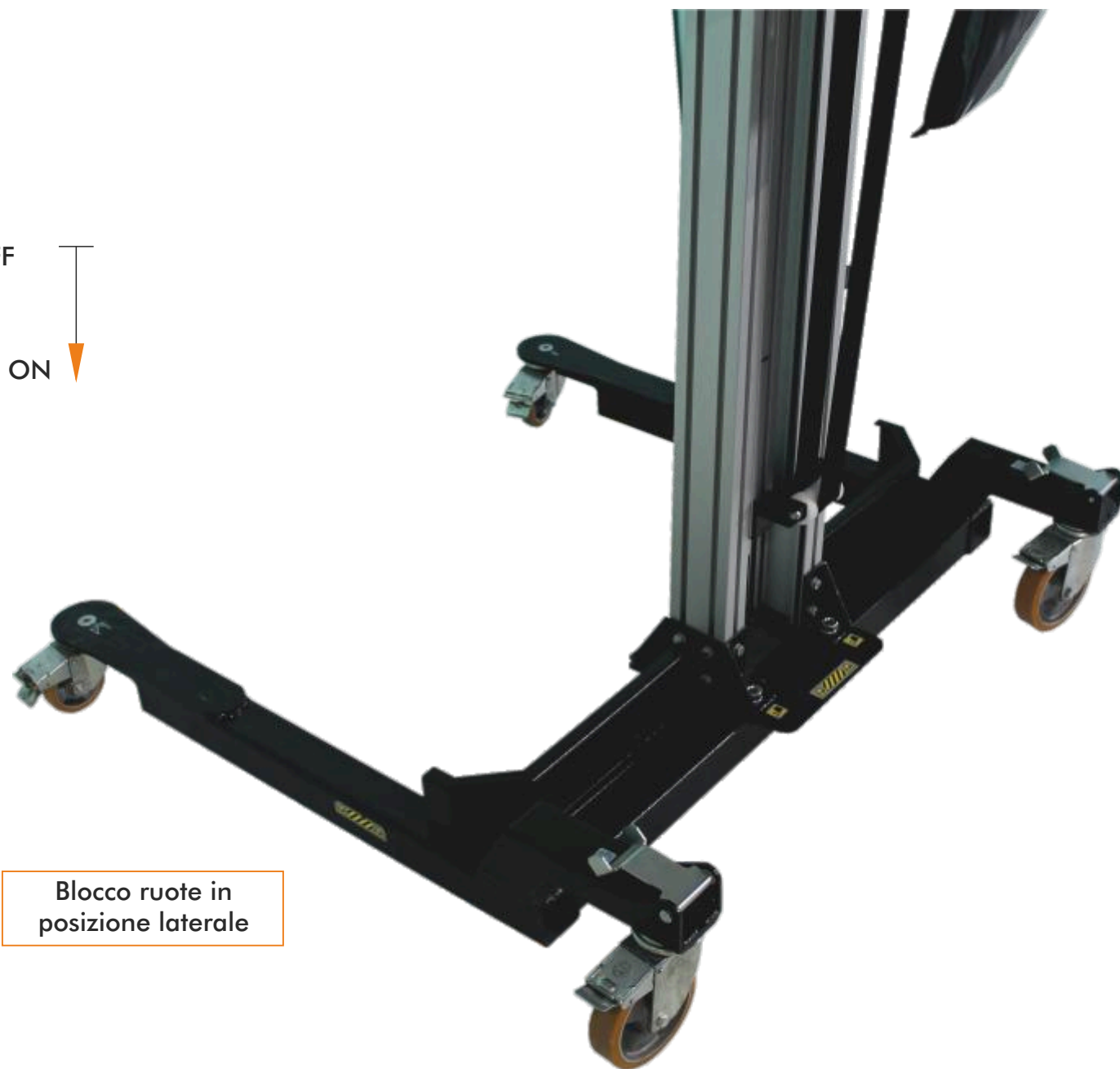

Blocco ruote in
posizione laterale



OLLILIGHT LIFT



Elevatore per movimentazione cofani

Indicazioni di utilizzo
su Ollilight

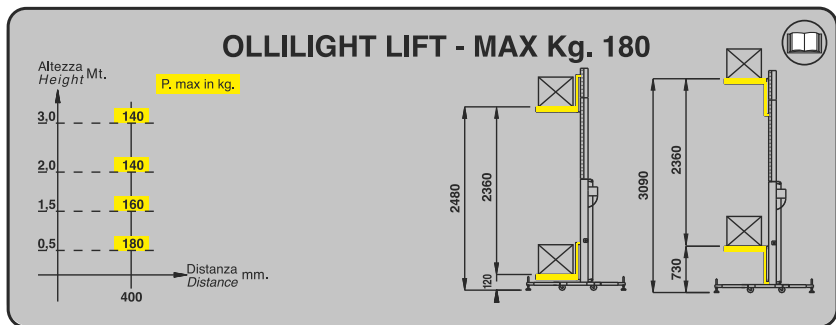

Esempio di applicazione di Ollilight
con utilizzo del Carrello ad Altezza Variabile





PORTACASSE





Espositore cofani funebri

Ideato per le sale espositive di Onoranze Funebri e Case Funerarie, il suo design è stato ristudiato per venire incontro alle esigenze degli Impresari. La Versione Modulare permette di scegliere la configurazione più consona alle proprie necessità:

● **Magazzino**

- Bracci con inclinazione posteriore. Configurazione classica per lo stoccaggio

● **Esposizione**

- Bracci con inclinazione anteriore, consente una perfetta visibilità dei cofani. Dotata di perni di sicurezza.

La struttura robusta è stata realizzata per sostenere anche i cofani più pesanti. Portata certificata.

Progettato per rispettare le vigenti normative di sicurezza.

Montaggio facile ed intuitivo.

L'Espositore Modulare è disponibile in due modelli: 3 piani o 4 piani.

La versione Doppia, adatta a spazi ampi, ha i bracci fissi ed è disponibile solo nel modello per Magazzino a 3 Piani

Tutti i modelli sono disponibili con e senza ruote.



4 ruote ø 10 cm
con sistema frenante



COLORE

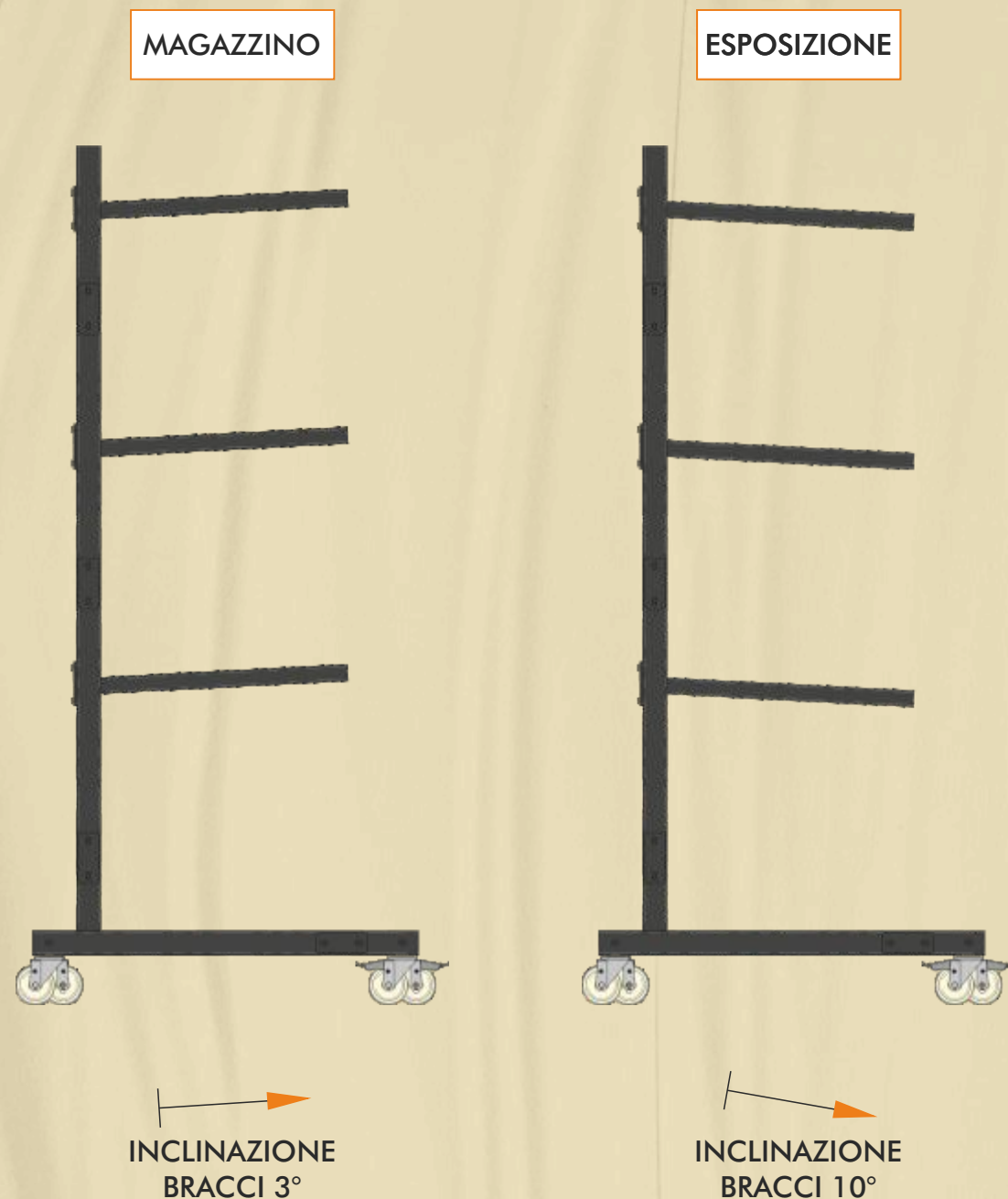



Espositore cofani funebri 3 piani



F01103DASMR
con ruote

F01103DASM
senza ruote

3 PIANI DOPPIO
MAGAZZINO

ALTEZZA 3 PIANI
164 cm



3 PIANI
MAGAZZINO

F01103ASMR
con ruote

F01103ASM
senza ruote



3 PIANI
ESPOSIZIONE



Barre trasversali
di rinforzo

F01103ASER
con ruote

F01103ASE
senza ruote





Espositore cofani funebri 4 piani



4 PIANI
MAGAZZINO

F01104ASMR
con ruote

F01104ASM
senza ruote

ALTEZZA 4 PIANI
218 cm



4 PIANI
ESPOSIZIONE

F01104ASER
con ruote

F01104ASE
senza ruote



PANTOGRAFO





Stampatello e corsivo

Preciso e maneggevole , il Pantografo è un "Evergreen" della produzione Olivetti.

L'apparecchiatura è idonea all'incisione di targhette di varie dimensioni.

Costruito in alluminio pressofuso e dotato di un motore elettrico di elevata potenza.

Rapidità e semplicità dei movimenti grazie all'oscillazione dei braccetti .

Profondità d'incisione regolabile .

Pratico sistema di fissaggio della targhetta tramite fermi a vite.

In dotazione:

- Serie di lettere e numeri stampatello grande in ottone.
- Punta per incisione, più un ricambio.
- Punta per lettura matrici.
- Sei ferma matrici.
- Due ferma targhetta.
- Cassettina in legno porta matrici.
- Chiave a brugola 2mm per montaggio punta incisione.
- Chiave a brugola 4mm per regolazione braccetti.

CARATTERE TYPE A: H 10mm
FRIC013001 (in dotazione)



Esempio di incisione



F014001





Stampatello e corsivo

A richiesta:

- Serie di lettere e numeri stampatello piccolo in ottone (Type B) *FRIC013002*
- Serie di lettere e numeri corsivo in ottone (Type C) *FRIC013006*
- Serie di lettere e numeri Maiuscolo Minuscolo in ottone (Type D) *FRIC013007*



Esempi di incisione



CARATTERE TYPE B: H 7mm
FRIC013002 (a richiesta)



CARATTERE TYPE C: H 10mm
FRIC013006 (a richiesta)



CARATTERE TYPE D: M H 10mm
m H 7mm
FRIC013007 (a richiesta)



PANTOGRAFO



Stampatello e corsivo



BOMBOLETTA

PER SALDATORE





Usa e getta

Bomboletta con gas butan-propano, viene impiegata sui saldatori con attacco filettato per la chiusura del coperchio della cassa in zinco dei cofani.

Cartuccia di gas non ricaricabile.

Di facile utilizzo, si aggancia agevolmente al saldatore con una rapida avvitatura.

Grazie alle dimensioni ridotte risulta comoda da trasportare e da immagazzinare.

Resistente e sicura, certificata secondo normativa vigente.



FRIC022005



RECUPERO ABS



ABS

Cassone recupero salme, realizzato in ABS per unire resistenza e leggerezza.

Le fasce catarifrangenti omologate, garantiscono sicurezza nei recuperi notturni. Munito di robuste maniglie laterali e a scomparsa in acciaio inox, per un trasporto agevole.

Perfetta tenuta dei coperchi garantita da guarnizioni e dalle chiusure a leva in gomma.

Dotato di rulli per facilitarne il carico.

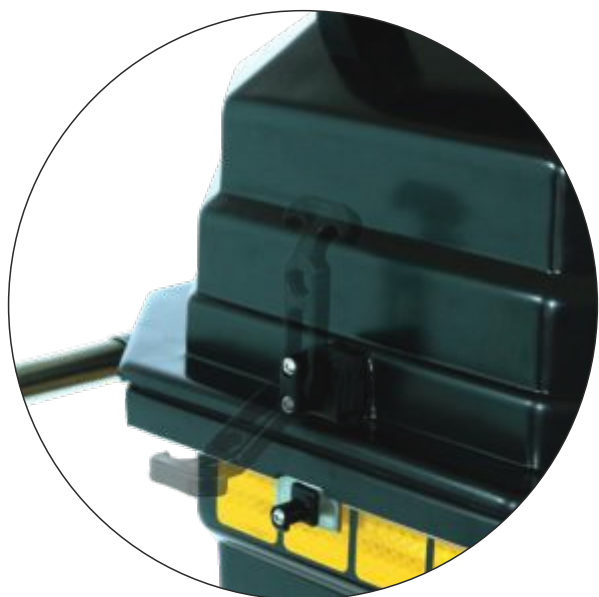

F028004

Chiusura a leva
in gomma



RECUPERO SALME

ABS

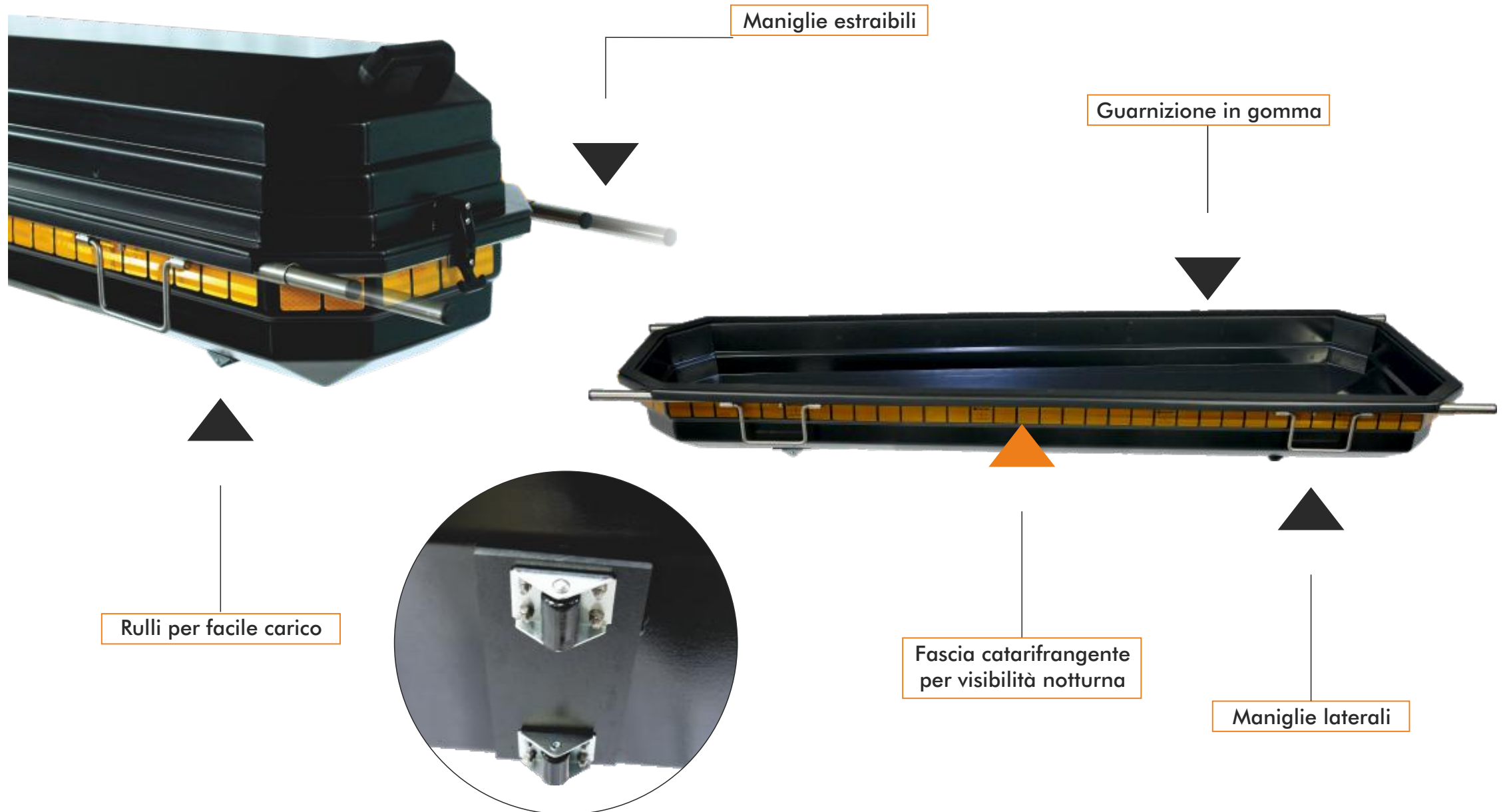



RECUPERO INOX



INOX

Cassone recupero salme, realizzato interamente in acciaio inox AISI 304 per garantire il migliore standard sanitario.

Completo di rubinetto per scolo dei liquidi.

Munito di robuste maniglie laterali e a scomparsa in acciaio inox, per un trasporto agevole.

Perfetta tenuta dei coperchi garantita da guarnizioni e dalle chiusure a leva in acciaio inox.

Dotato di ruote per facilitarne il carico.



F028003

Due chiusure a leva in
acciaio inox registrabili



RECUPERO SALME

INOX

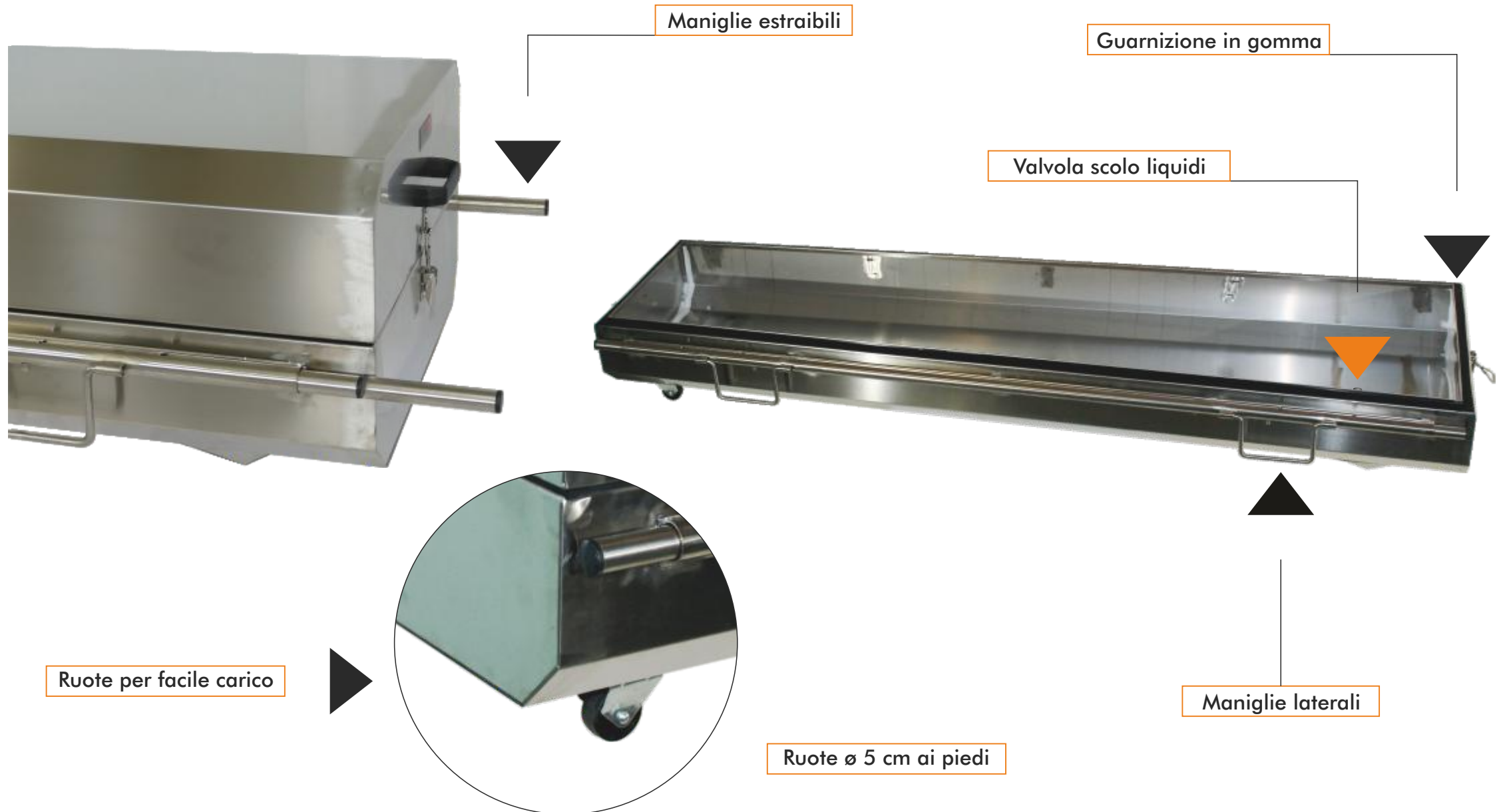



BARELLA PER CORSIA



BARELLA PER CORSIA

INOX

Barella in acciaio inox impiegata nelle strutture sanitarie.
Leggera e maneggevole, per un pratico trasporto in corsia.
Ottima scorrevolezza delle ruote Ø 10 cm.
Realizzata interamente in acciaio inox AISI 304 per assicurare il migliore standard sanitario.
I paracolpi in gomma, fissati in corrispondenza degli spigoli del pianale, permettono di smorzare gli urti accidentali.

A richiesta:

- ruote Ø 12.5 cm
- ruote Ø 15 cm



F034001F



BARELLA PER CORSIA

INOX



Paracolpi in gomma

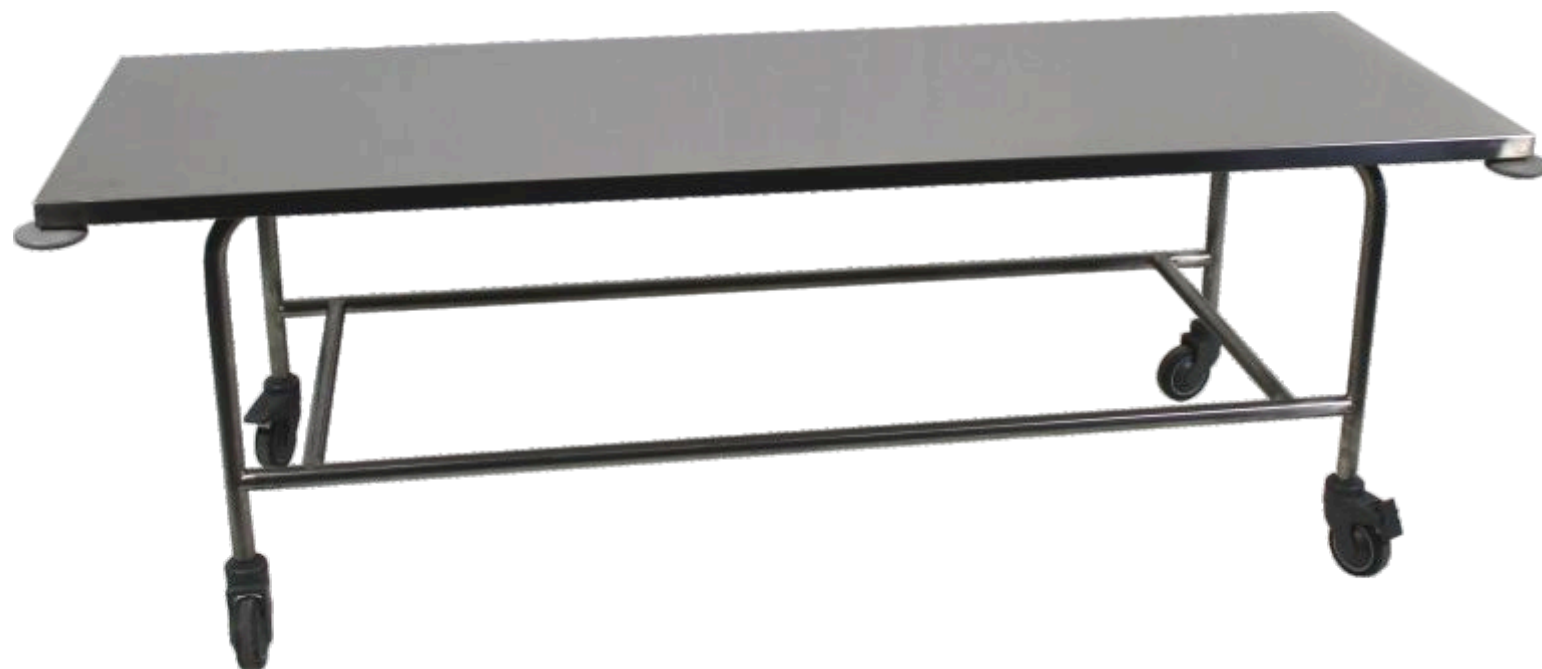

Ruote ø 10 cm
di cui due con
sistema frenante





RECUPERO SALME PER **CORSIA**



RECUPERO SALME PER CORSIA

INOX

Recupero salme impiegato nelle strutture sanitarie.

Leggero e maneggevole, per un pratico trasporto della salma in corsia verso le camere ardenti.

Massima discrezione garantita dal coperchio girevole.

Realizzato interamente in acciaio inox AISI 304 per assicurare il migliore standard sanitario.

A richiesta:

- ruote \varnothing 15 cm



Sistema di blocco del coperchio nelle due posizioni



F035002



RECUPERO SALME PER CORSIA



INOX



Maniglione per ribaltamento

Coperchio girevole



180°



Ruote \varnothing 12.5 cm
di cui due con
sistema frenante





TAVOLO **VESTIZIONE**



TAVOLO VESTIZIONE SALME

INOX

Tavolo in acciaio inox per la vestizione delle salme.
La sua configurazione favorisce le operazioni degli addetti alle vestizioni, rendendo agevole e sicura la movimentazione del salma.
Dotato di dispositivo estraibile per la raccolta liquidi, con scarico.
Realizzato interamente in acciaio inox AISI 304 per assicurare il migliore standard sanitario.
Buona maneggevolezza grazie alle ruote Ø 12.5 cm dotate di freni.



Dispositivo raccolta
liquidi estraibile



F032001VS



TAVOLO VESTIZIONE SALME

INOX



Scarico liquidi

Ruote ø 12.5 cm di cui due con sistema frenante



Piano reclinato



85 cm

Altezza piano lavoro





TAVOLO **VESTIZIONE**

SCARICO MOBILE





INOX con scarico mobile

Tavolo in acciaio inox per la vestizione delle salme.

Struttura leggera e robusta, permette una movimentazione maneggevole durante le fasi della vestizione. Ottima scorrevolezza delle ruote Ø 10 cm.

Pianale diritto con scarico liquidi, che vengono raccolti nell'apposita tanica rimovibile.

Realizzato interamente in acciaio inox AISI 304 per assicurare il migliore standard sanitario.

I paracolpi in gomma, fissati in corrispondenza degli spigoli del pianale, permettono di smorzare gli urti accidentali.

A richiesta:

- ruote Ø 12.5 cm
- ruote Ø 15 cm



Particolare scarico



F032001VSSM



TAVOLO **AUTOPTICO**





INOX

Tavolo fisso in acciaio inox per autopsie.
Progettato per soddisfare le esigenze dei medici durante l'esame autoptico.
Dotato di rubinetterie per acqua calda e fredda e di una doccia allungabile,
per permettere un lavaggio accurato della salma e del tavolo stesso.
Sono presenti due prese elettriche, predisposte per il collegamento alla rete.
La struttura è realizzata in acciaio inox AISI 304, che garantisce elevati
standard sanitari.
Completo di poggiatesta mobile in acciaio inox.



Due prese elettriche
da 6A e 15A sulla colonna



F032001R



TAVOLO AUTOPTICO

INOX





JULIUS

PORTABARA





Portabara pannelli in plexiglass

Portabara per l'esposizione del feretro.

Utilizzato nelle camere ardenti e durante le funzioni, unisce all'inequivocabile praticità un'estetica aggraziata.

Struttura dalle linee armoniose e leggera, decorata con eleganti pannelli in plexiglass.

I pannelli possono essere forniti in versione satinata semplice oppure con decorazioni di design incise.

A richiesta è possibile realizzare pannelli con loghi personalizzati.

Estremamente versatile: montando le ruote piroettanti in dotazione può assolvere funzione di carrello per la movimentazione del feretro.

In dotazione:

- Ruote piroettanti ø 6 cm
- Valigia per il trasporto

A richiesta:

- Pannelli con motivi incisi:
 - Croce
 - Pax
 - Crocifisso
 - Logo personalizzato



F009006





Portabara pannelli in plexiglass

VERSIONE FISSA CON PIEDINI

VERSIONE CARRELLO CON RUOTE



Piedini con regolazione dell'altezza



Piedini con regolazione dell'altezza

Puntale poggia bara



Ruota piroettante con sistema frenante



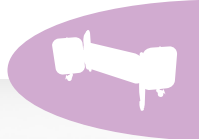

Portabara pannelli in plexiglass

PANNELLO CENTRALE

LOGO PERSONALIZZATO

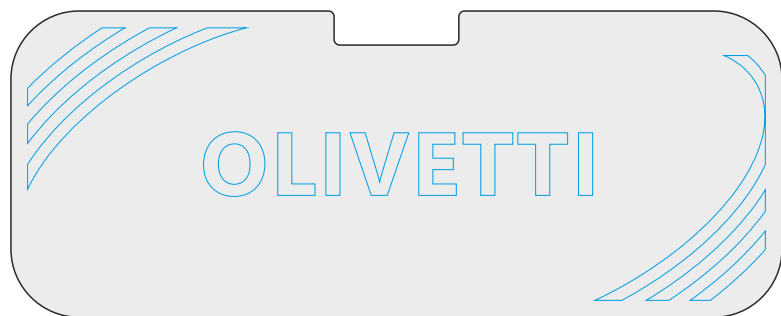

CROCE

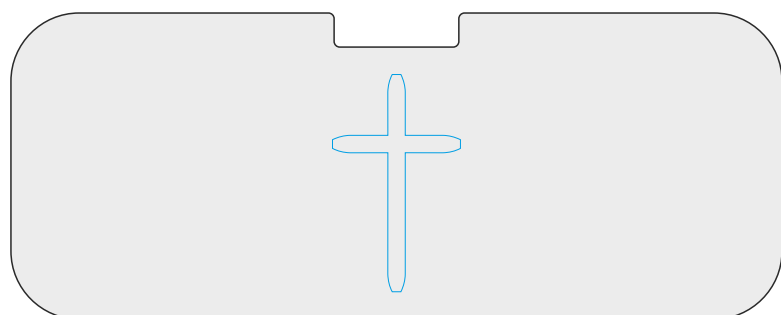

PAX

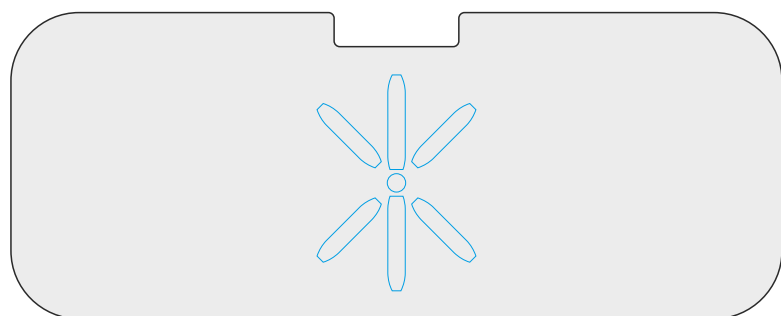

PANNELLI LATERALI

PAX

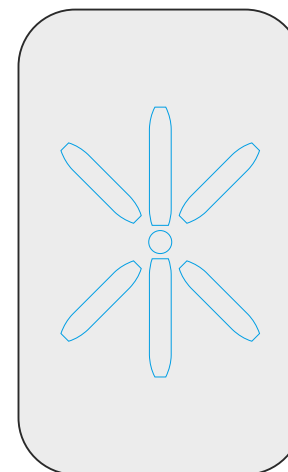

CROCIFISSO

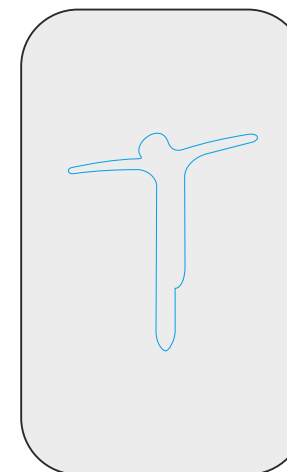

Logo personalizzato

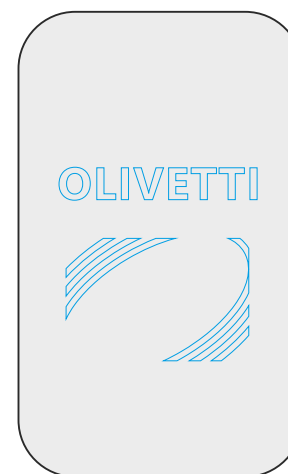

CROCE

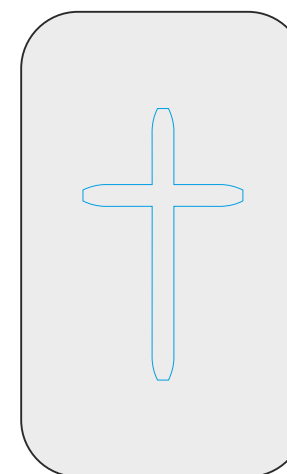



Portabara pannelli in plexiglass



Portabara chiuso



Valigia per trasporto





TAVOLINO **FIRME**



TAVOLINO FIRME

Tavolo per raccolta firme

Semplice ma funzionale, è un accessorio che può essere impiegato in ogni tipo di camera ardente grazie alle sue misure contenute.

Leggero e richiudibile, facilmente trasportabile da una singola persona.

La struttura in ferro e il pianale in legno garantiscono una buona robustezza.

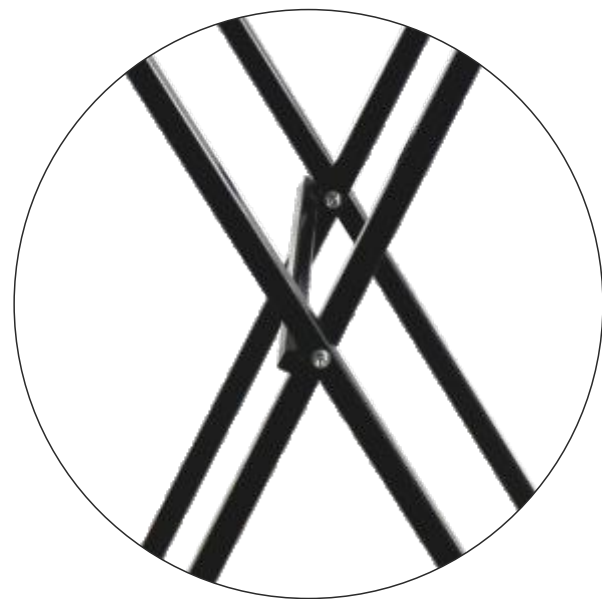

Chiusura a compasso

81 cm

Altezza piano lavoro



F023001V



TELAIO

CAMERA ARDENTE



TELAIO CAMERA ARDENTE



Verniciato nero

Struttura per l'allestimento della camera ardente.

Permette di montare rapidamente e con facilità una camera ardente in qualsiasi spazio.

Comodo da trasportare e da assemblare, i tubi vengono forniti separati e si uniscono con un aggancio ad incastro.

Il sistema a molla consente di bloccare le piantane sul soffitto, per dare stabilità alla struttura.

Nel caso in cui non sia possibile il fissaggio sul soffitto, vengono forniti a richiesta piedistalli per mantenere l'appoggio del telaio.

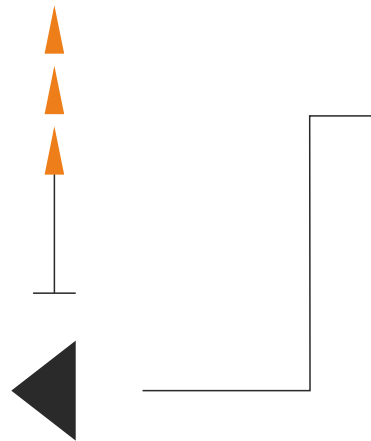

Regolazione manuale
altezza piantane



F012001V



TELAIO CAMERA ARDENTE



Verniciato nero



Pedistalli per telaio camera ardente

Telaio camera ardente disassemblato senza piedistallo



Traverse



Piantane





Coordinamento mkt: **Olivetti e Figliola s.r.l.**
Progetto grafico: **J.Benevelli Design**
Stampa: **Copyservice**
Marzo 2025



MADE *in* ITALY



OLIVETTI

OLIVETTI E FIGLIOLA S.R.L.

Via Enrico Fermi 74/A
42021 Barco di Bibbiano (RE) - ITALY

Tel. +39 0522 875165 - Fax +39 0522 875319

info@funerolivetti.com

www.funerolivetti.com



OLIVETTI E FIGLIOLA SRL